



OPTIMEDIA

Windows & Doors



FR VOLETS BATTANTS | VOLETS COULISSANTS | PERSIENNES EN ALUMINIUM www.optimedia.eu



TYPES DE PROFILS

Profil italien

Profil en alliage extrudé:

EN AW-6060 selon la norme EN573 / 3

Traitement thermique:

T66 selon la norme EN 515

Tolérances de dimensions et d'épaisseurs:

EN 12020/2

TYPES DE LAMELLES

Lamelles ovales fixes, 50 mm × 10 mm, positionnées obliquement à 30 degrés

Lamelles réglables en forme de goutte, 70 mm × 16,7 mm

Lamelles de type lambris (bois) positionnées verticalement ou horizontalement, 83 mm × 30 mm

DIMENSION DE BASE :

Châssis de 45mm profondeur, aile de 28 mm

Battant de 45 mm profondeur

DÉLAIS DE LIVRAISON

3 semaines pour les couleurs et typologies standard

6 semaines pour les couleurs et typologies non standard

DIVERSITÉ DES COULEURS

Afin de vous offrir un délai de livraison des commandes plus rapide (3 semaines), nous vous proposons en stock les couleurs suivantes:

- 2 couleurs imitation bois similaires à Nussbaum et Golden Oak
- 4 couleurs RAL

Les accessoires des volets (poignées, mécanismes, charnières) sont disponibles en différents coloris : RAL 6005, 9010, 8017 et 7001



OPTIMEDIA

Windows & Doors

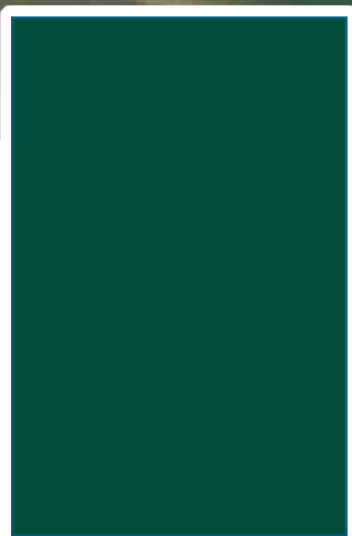

RAL 6005 mat

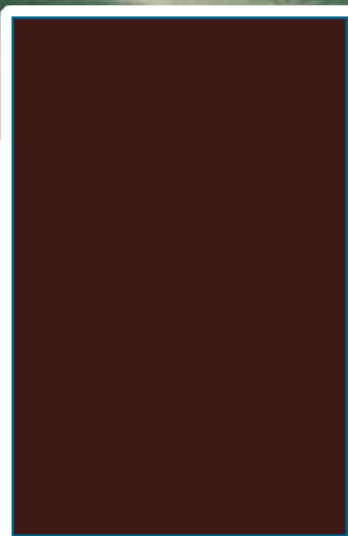

RAL 8017 mat

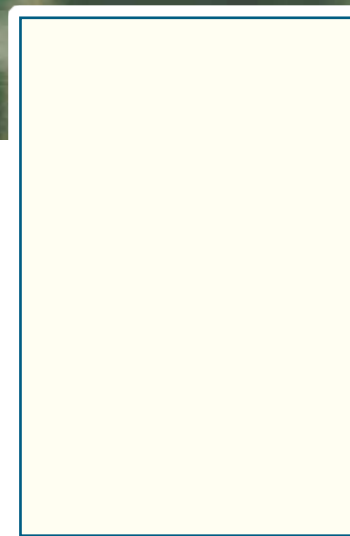

RAL 9010 mat

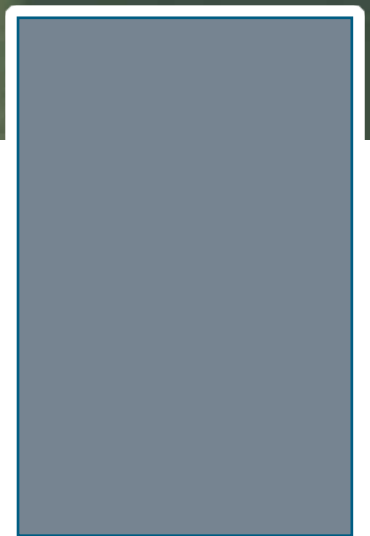

RAL 7001 mat

VOLETS À LAMELLES RÉGLABLES

Profil de châssis avec aile de rénovation 28 mm, profondeur 45 mm (standard)

Profil de châssis avec aile de rénovation 50 mm, profondeur 45 mm (non standard)

Profil d'ouvrant coplanaire, profondeur 45 mm (standard)

Profil d'ouvrant rustique avec aile (non standard)

Profil de châssis sans aile (non standard)

Profil lamelles réglables en forme de larme

 www.optimedia.eu

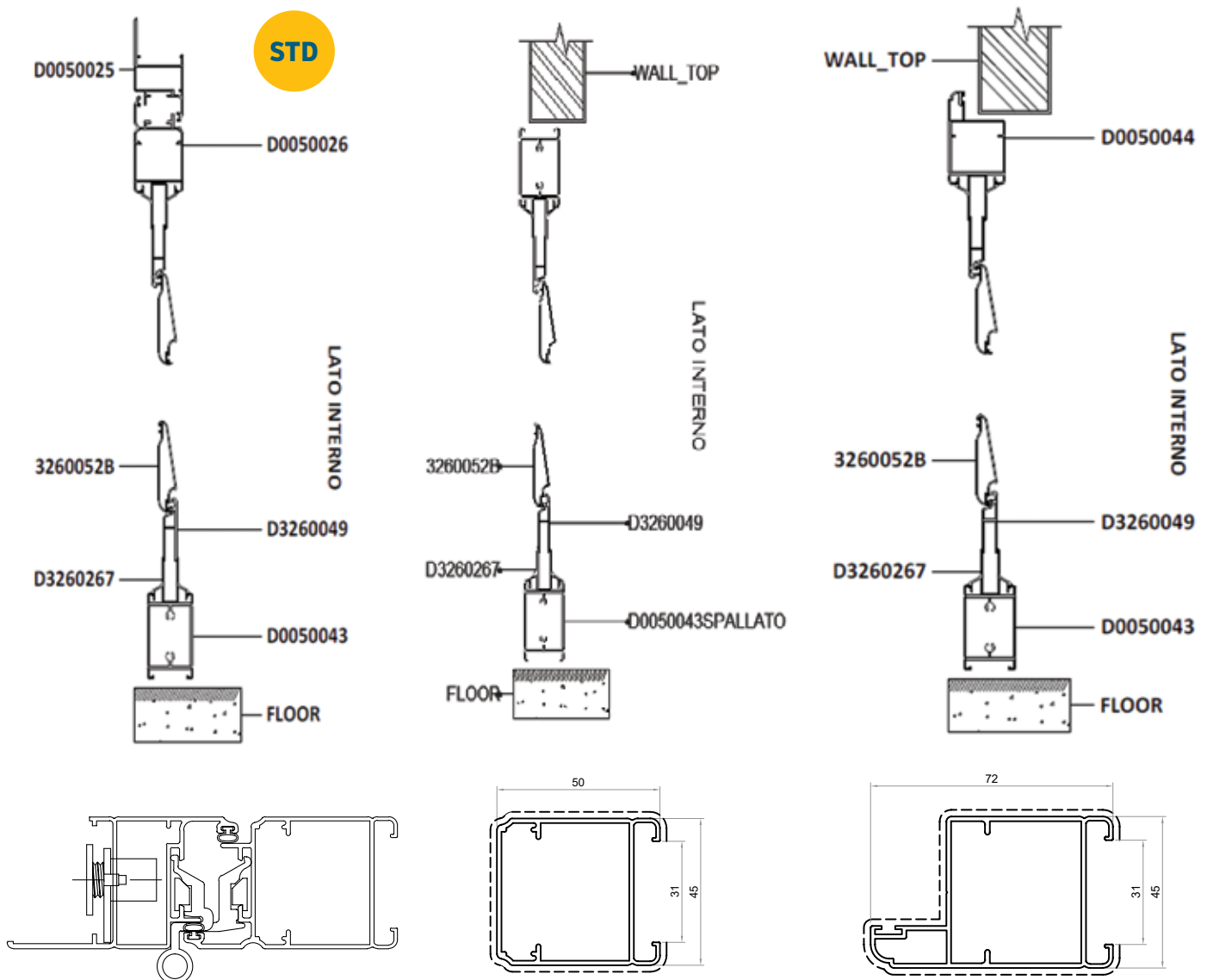

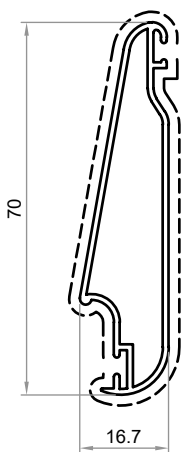

QUINCAILLERIE ET ACCESSOIRES :

- fermeture avec espagnolette (type loquet)
- poignées standard en aluminium
- poignées standard en aluminium avec clé
- charnières réversibles avec plaque de fixation
- charnières réversibles à col long
- charnières murales (type cardini)
- mécanisme pour les lamelles orientables
- poignée avec tige pour l'orientation des lamelles
- verrouillage automatique avec amortisseur pour l'ouvrant, montage mural

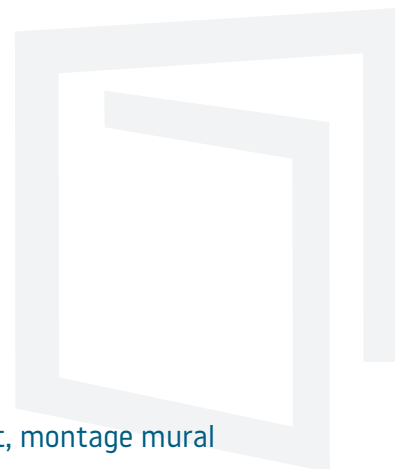

VOLET À LAMELLES FIXES OVALES

Profil de châssis avec aile de rénovation de 28 mm, profondeur 45 mm (standard)

Profil de châssis avec aile de rénovation de 50 mm, profondeur 45 mm (non standard)

Profil d'ouvrant coplanaire, profondeur 45 mm (standard)

Profil d'ouvrant rustique avec aile (non standard)

Profil d'ouvrant sans aile (non standard)

Profil de lamelles ovales fixes de 50 mm

 www.optimedia.eu

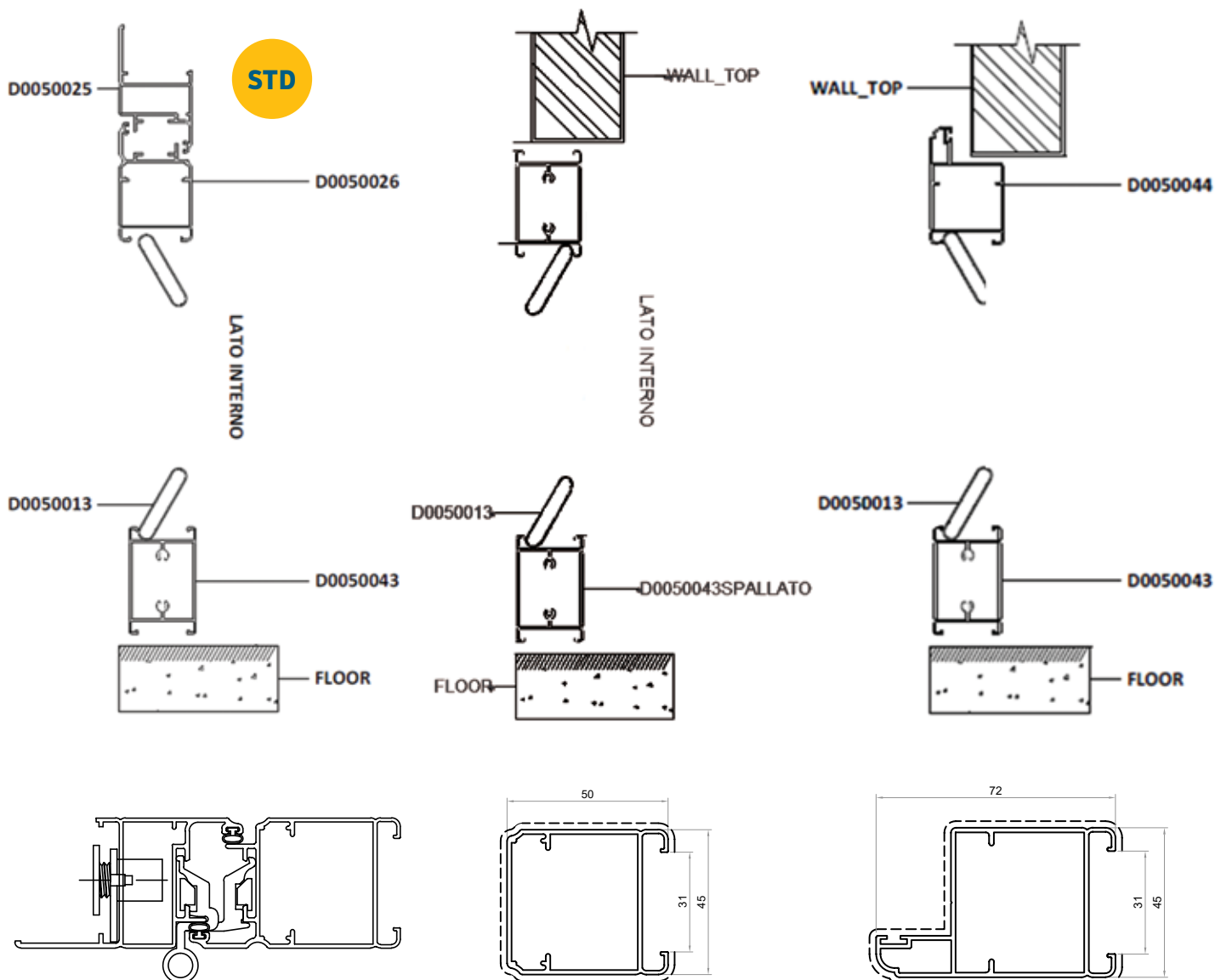

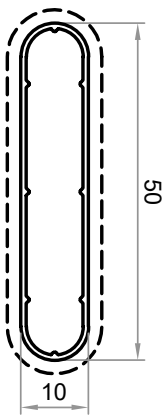

QUINCAILLERIE ET ACCESSOIRES :

- fermeture avec espagnolette (type loquet)
- poignées standard en aluminium
- poignées standard en aluminium avec clé
- charnières réversibles avec plaque de fixation
- charnières réversibles à col long
- charnières murales (type cardini)
- entretoises en nylon entre les lattes
- verrouillage automatique avec amortisseur pour l'ouvrant, montage mural

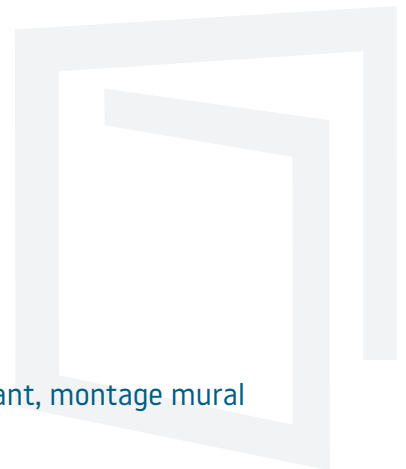

VOLETS À LAMELLES (VERTICALES OU HORIZONTALES) — NON STANDARD

Profil lamelles type lambris 83 × 30 mm

Profil de châssis avec aile de rénovation de 28 mm, profondeur 45 mm (standard)

Profil de châssis avec aile de rénovation de 50 mm, profondeur 45 mm (non standard)

Profil d'ouvrant coplanaire, profondeur 45 mm (standard)

Profil d'ouvrant rustique avec aile (non standard)

Profil d'ouvrant sans aile (non standard)

Profil de lamelles type lambris (bois) 83 × 30 mm

 www.optimedia.eu

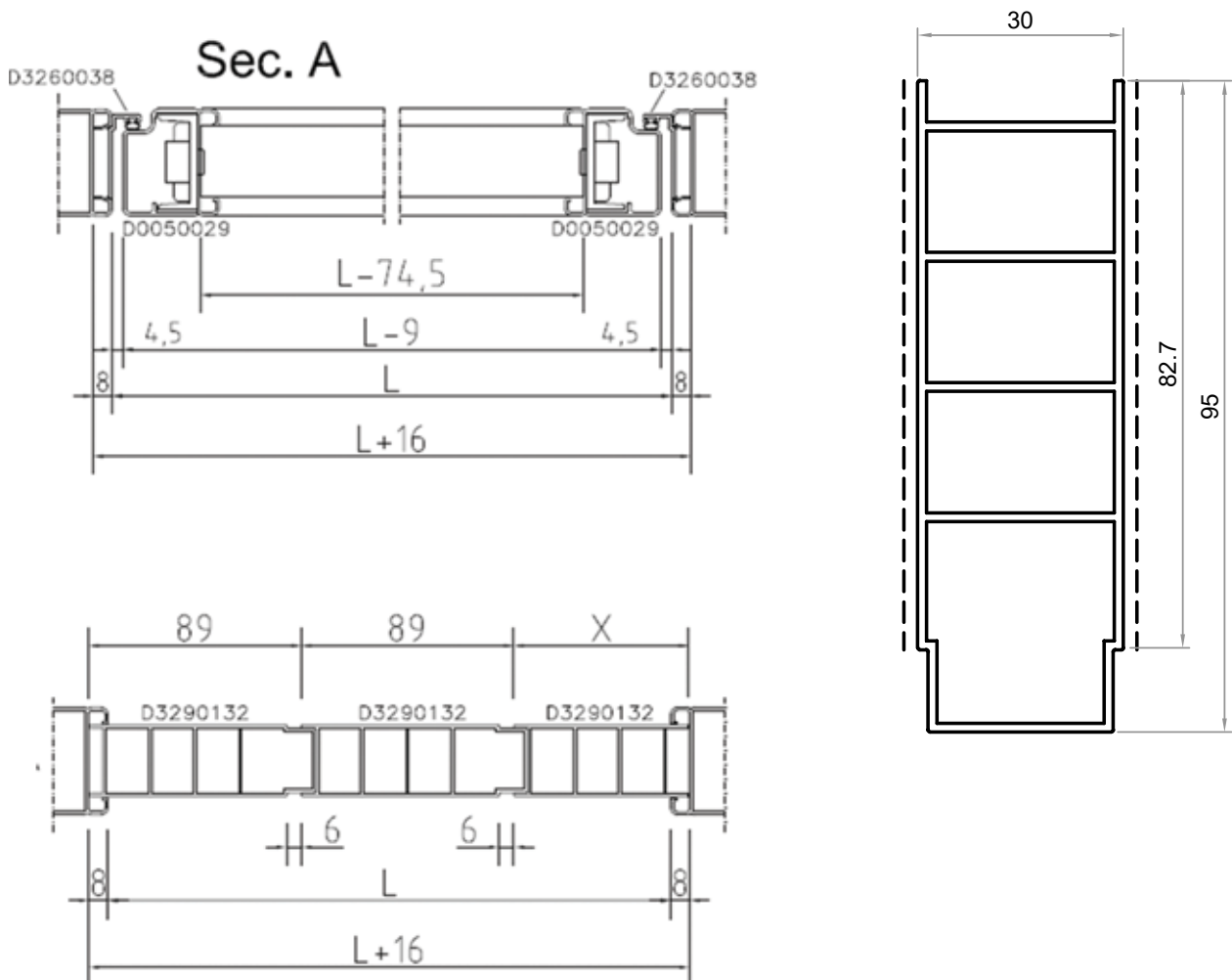

OPTIMEDIA

Windows & Doors



QUINCAILLERIE ET ACCESSOIRES :

- fermeture avec espagnolette (type loquet)
- poignées standard en aluminium
- poignées standard en aluminium avec clé
- charnières réversibles avec plaque de fixation
- charnières réversibles à col long
- charnières murales (type cardini)
- entretoises en nylon entre les lattes
- verrouillage automatique avec amortisseur pour ouvrant, montage mural

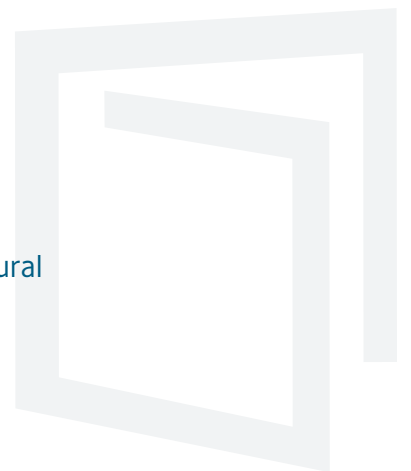

VOLETS COULISSANTS SUR LA FAÇADE EXTÉRIEURE — NON STANDARD

Profil de guidage coulissant inférieur

Profil de guidage coulissant supérieur

Profil de couverture pour guide supérieur

Profil d'ouvrant coulissant, profondeur 40 mm

Profil de lamelles ovales fixes de 50 mm

 www.optimedia.eu

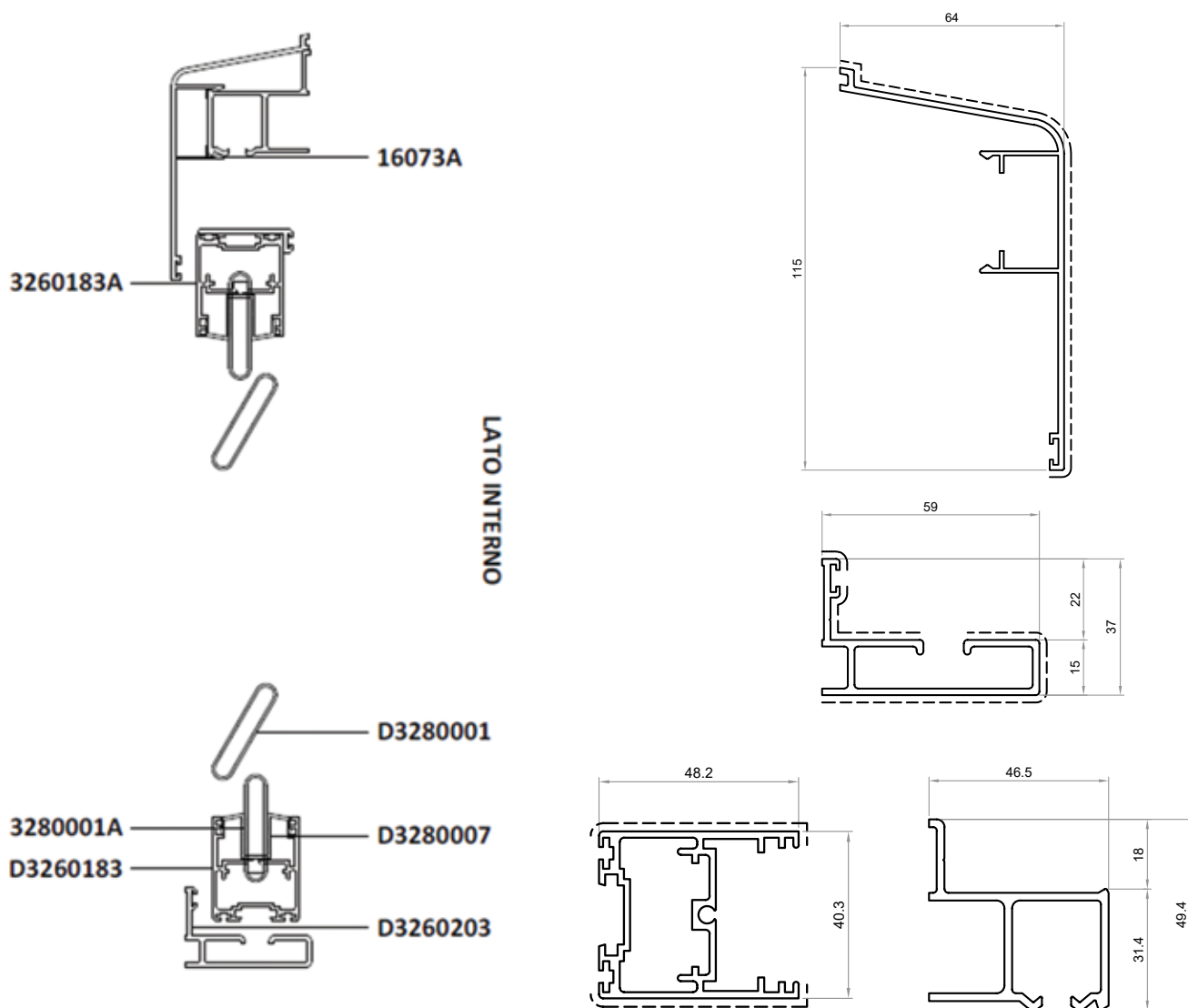



QUINCAILLERIE ET ACCESSOIRES :

- fermeture avec poignée de type pince (solution pour ouverture en 2 ouvrants)
- poignée à tirage en nylon (option pour 1 ouvrant)
- entretoises en nylon entre les lattes
- guide avec rouleau en fibre
- chariot coulissant
- loquet avec tige pour fermeture (solution pour ouverture dans un seul ouvrant)
- brosse de 7 × 7 mm et 7 × 11 mm



VOLETS À LAMELLES OVALES FIXES ET « PORTE DE TYPE GENOVESE »

Profil de châssis avec aile de rénovation 28 mm, profondeur 45 mm (standard)

Profil de châssis avec aile de rénovation 50 mm, profondeur 45 mm (non standard)

Profil d'ouvrant coplanaire, profondeur 45 mm (standard)

Profil de châssis rustique avec aile (non standard)

Profil de châssis sans aile (non standard)

Profil de lamelles ovales fixes de 50 mm

 www.optimedia.eu

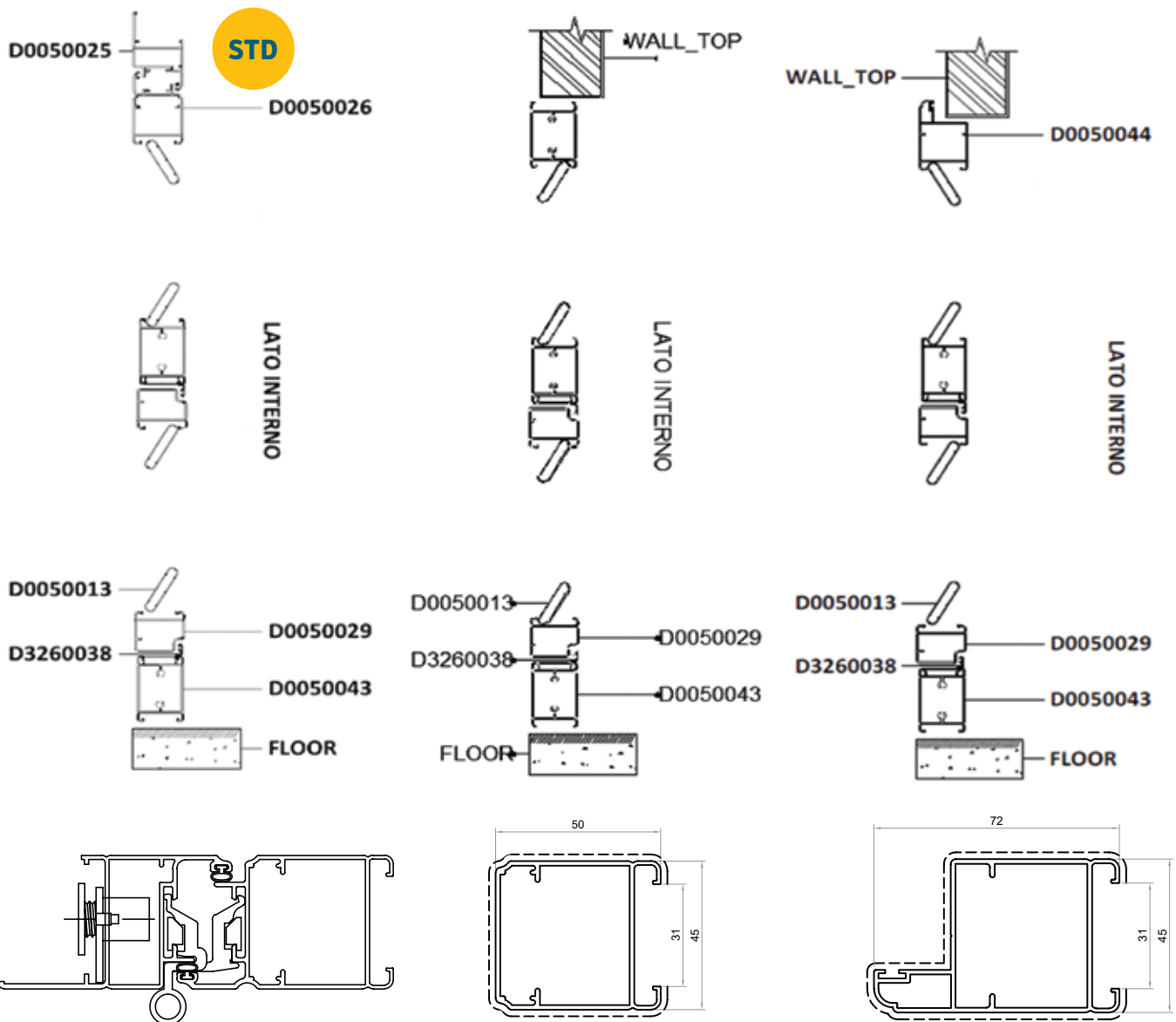



QUINCAILLERIE ET ACCESSOIRES :

- fermeture avec espagnolette (type loquet)
- poignées standard en aluminium
- poignées standard en aluminium avec clé
- charnières réversibles avec plaque de fixation
- charnières réversibles à col long
- charnières murales (type cardini)
- charnières avec plaque longue de fixation à l'extérieure pour l'ouverture de la « porte type Genovese »
- poignée en plastique pour « porte type Genovese »
- bras pour soutenir l'ouverture « porte type Genovese »
- verrouillage automatique avec amortisseur pour l'ouvrant, montage mural

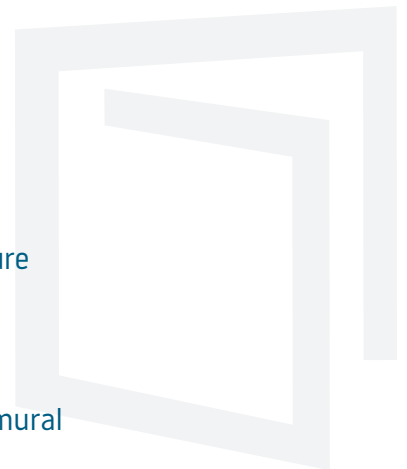

COULISSANTS À L'INTÉRIEUR DU MUR (TYPE GALANDAGE, NON STANDARD)

Profil de guidage coulissant minimaliste supérieur et inférieur (42 × 30 mm)

Profil d'ouvrant coulissant, profondeur 40 mm

Profil de lamelle ovale fixe de 50 mm

 www.optimedia.eu



LATO INTERNO

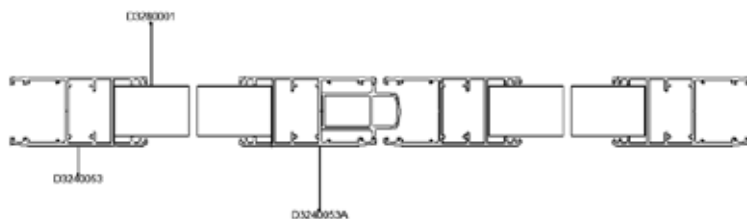
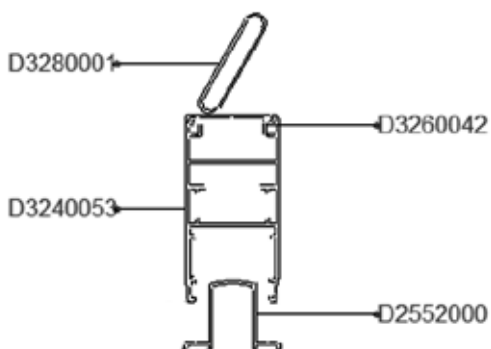
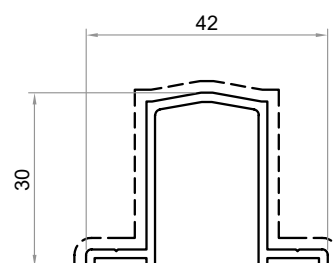
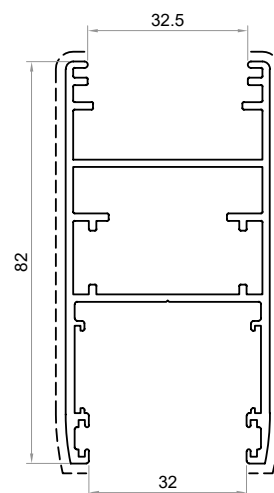

poignée intérieur « Pratika »



Kit de fermeture poignées



Poignée type coquillage



QUINCAILLERIE ET ACCESSOIRES :

- **Fermeture centrale volet à deux vantaux :**
poignée avec fermeture type croché, et pour le vantail secondaire poignée à tirage type coquille.
- **Fermeture latérale volet à un vantail :**
poignée type coquille avec fermeture à loquet dans la partie inférieur
- chariots coulissants réglables
- loquet avec tige pour fermeture





 www.optimedia.eu



**POIGNÉE EN ALUMINIUM POUR
OUVERTURE EXTÉRIURE**

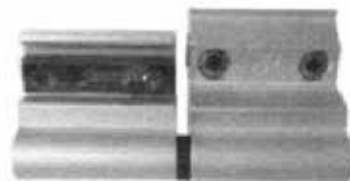

**CHARNIÈRE RÉVERSIBLE AVEC
PLAQUE DE FIXATION POUR
VOLET AVEC 2-3 OUVRANTS**



**ARRÊT MURAL MAXI (POUR OU-
VRANT DOUBLE REPLIABLE ;
109-125 MM)**

Accessoires pour les volets



OPTIMEDIA
Windows & Doors



**POIGNÉE EN ALUMINIUM
POUR OUVERTURE EXTÉRIEURE
AVEC CLÉS**



**VERROUILLAGE AUTOMATIQUE
AVEC AMORTISSEUR POUR
L'OUVRANT**



**BRAS POUR
« PORTE TYPE GENOVESE »**



**PETITE ESPAGNOLETTE NOIR
(TYPE LOQUET) POUR 1 OU 2
OUVRANTS**



**CHARNIÈRE RÉVERSIBLE À COL
LONG POUR 2-3 OUVRANTS**



**POIGNÉE EN PLASTIQUE POUR
« PORTE TYPE GENOVESE »**



**CHARNIÈRE RÉGLABLE AVEC ORIFICE DE 12 OU 14 MM,
POUR BATTANT MURAL**



**CHARNIÈRE AVEC PLAQUE
LONGUE DE FIXATION POUR
L'OUVERTURE DE LA « PORTE
TYPE GENOVESE »**



**CHARNIÈRES MURALES
(CARDINI)**



**POIGNÉE AVEC TIGE POUR
L'ORIENTATION DES LATTES**



**MÉCANISME POUR
LAMES RÉGLABLES**

CATALOGUES DES PRODUITS

Pour plus d'information sur les produits proposés par notre société, consultez nos catalogues : Menuiserie PVC, Menuiserie Aluminium, Volets en Aluminium, Accessoires, Catalogue technique, Liste de prix

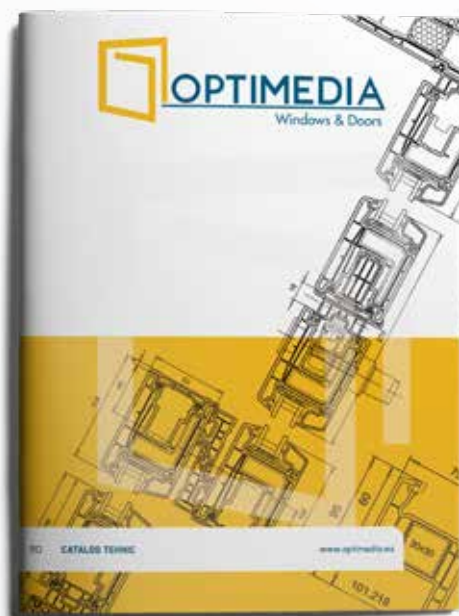



f / [optimedia](#)

▶ / [Optimedia SRL](#)

📷 / [optimedia.eu](#)

✉ / [optimedia.eu](#)

Pour toute information complémentaire, ou si vous êtes intéressés par une collaboration avec nous, n'hésitez pas à nous contacter à l'adresse mail suivante : france@optimedia.eu

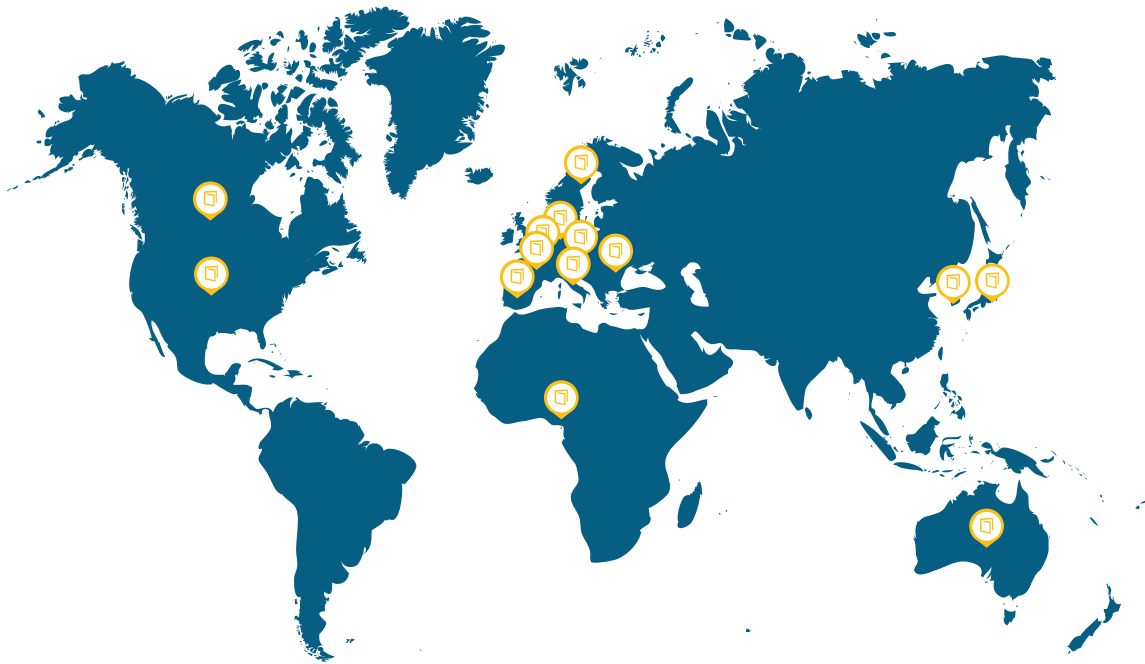



SC OPTIMEDIA SRL
RO 6576828
J05/4381/1994

 Calea Sântandreiului nr. 38
RO-410238 Oradea, jud. Bihor

 +40 259 220 158
+40 728 987 877

 france@optimedia.eu

 /Optimedia

 www.optimedia.eu

